



**METALOU MIN**  
ΑΝΑΠΤΥΞΗ ΑΛΟΥΜΙΝΙΟΥ ΑΠΟ ΤΟ 1969

## Τα Έργα μας



**Φωτο 1**  
Τράπεζα HSBC  
Ψυχικό



**Φωτο 2**  
Σχολή Ευελπίδων  
Βάρη Αττικής



**Φωτο 3**  
Ψ.Ν.Α. Δαφνί



**Φωτο 4**  
Εμπορικό Κέντρο  
Χαλάνδρι

**Φωτο 5**  
Παραδοσιακό Κτίριο  
Ακ. Μισούλη &  
Λ. Σκουζέ, Πειραιάς

**Φωτο 6**  
Μέγαρο Γραφείων  
Λ. Συγγρού

**Φωτο 7**  
Γραφεία Ασφαλιστικής  
INTERAMERICAN  
Λ. Συγγρού, Αθήνα



## Η Εταιρεία μας



**Η ΜΕΤΑΛΟΥΜΙΝ Α.Ε.Β.Ε.** δραστηριοποιείται από το 1969 και είναι από τις πρώτες Βιομηχανίες στο χώρο του Αλουμινίου στην Ελλάδα.

Τα προφίλ που παράγει καλύπτουν όλες τις ανάγκες της σύγχρονης κατασκευής αλουμινίου.

Τα γραφεία, η έκθεση και το εργοστάσιο, βρίσκονται στο κέντρο του Λεκανοπεδίου της Αττικής (Αγ. Φανουρίου 20, Κτυπητό Αχαρνών) στη Γέφυρα της Μεταμόρφωσης.

Η ΜΕΤΑΛΟΥΜΙΝ με πλήρως μηχανογραφημένα σχεδιαστικά προγράμματα, συνεργάζεται άριστα με Μελετητικά γραφεία στον αναλυτικό σχεδιασμό κάθε έργου και δίνει κατασκευαστικές λεπτομέρειες και λύσεις σε οποιαδήποτε εφαρμογή.





# Η καλύτερη επένδυση

**Ο**ι Μηχανικοί της Εταιρίας μας μπορούν να σας δώσουν οποιαδήποτε βοήθεια χρειάζεστε κατά τη διάρκεια της μελέτης ή στην υποβολή μιας ανταγωνιστικής προσφοράς καθώς και να συνεργαστούν μαζί σας στην οικονομικότερη κατασκευή. Επίσης να μελετήσουν και να παράγουν οποιαδήποτε ειδική Διατομή Προφίλ Αλουμινίου απαιτείται από το έργο σας.

## ΠΡΟΪΟΝΤΑ ΜΕΤΑΛΟΥΜΙΝ:

### • ΑΝΟΙΓΟΜΕΝΑ ΚΟΥΦΩΜΑΤΑ

(EVRO 8000, ENERGY 22)

### • ΣΥΡΟΜΕΝΑ ΚΟΥΦΩΜΑΤΑ

(EVRO 7000, ENERGY 16)

### • ΥΑΛΟΠΕΤΑΣΜΑΤΑ

(EVRO 6000)

### • ΕΣΩΤΕΡΙΚΑ ΧΩΡΙΣΜΑΤΑ

(EVRO 3000)

### • ΕΙΔΙΚΑ ΠΡΟΦΙΛ

(ΣΥΜΦΩΝΑ ΜΕ ΤΙΣ ΠΡΟΔΙΑΓΡΑΦΕΣ ISO 9002, ΑΝΑΛΟΓΑ ΜΕ ΤΙΣ ΑΠΑΙΤΗΣΕΙΣ ΤΩΝ ΠΕΛΑΤΩΝ)

### • ΕΞΑΡΤΗΜΑΤΑ

(ΚΑΤΑΛΛΗΛΑ ΓΙΑ ΟΛΕΣ ΤΙΣ ΣΕΙΡΕΣ ΜΑΣ)

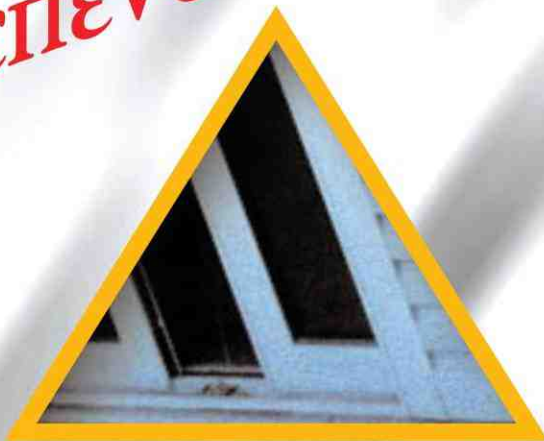

## Ανοιγόμενα

### EVRO 8000



- Τεχνολογικά προηγμένο, ανοιγόμενο σύστημα αλουμινίου που ανταποκρίνεται σε όλες τις απαιτήσεις σύγχρονων κατασκευών.

- Εξασφαλίζει πλήρη υδατοστεγάνωση χάρη στα ειδικά μελετημένα κανάλια απορροής, αλλά και στα τρία EPDM λάστιχα στεγάνωσης που διαθέτει.

- Πολύ απλό στην κατασκευή του χάρη στον ελάχιστο αριθμό απαιτούμενων εξαρτημάτων.

- Διαθέτει προφίλ για συναρμολόγηση με διαιρούμενη γωνία και με γωνιάστρα, αλλά και για χρήση περιμετρικού μηχανισμού.

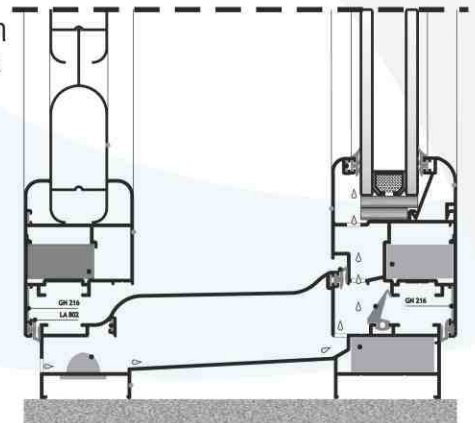

Εμπορικό κέντρο - Λεμεσός, Κύπρος



Συγκρότημα γραφείων - Λεμεσός, Κύπρος

## Ανοιγόμενη Thermo

### ENERGY 22

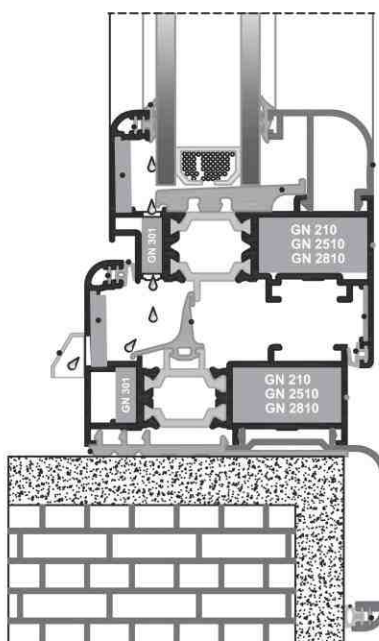

- Χρήση πολυαμιδίου 22m που εξασφαλίζει ιδανική θερμομόνωση και ηχομόνωση
- Με τη χρήση ανάλογων υαλοπινάκων (low-e) επιτυγχάνεται για το κούφωμα συντελεστής θερμοπερατότητας (k value) 1,8.
- Εξασφαλίζει πλήρη υδατοστεγάνωση χάρη στα ειδικά μελετημένα κανάλια απορροής αλλά και στα τρία EPDM λάστιχα στεγάνωσης που διαθέτει.



- Δυνατότητα επιλογής προφίλ για κατασκευή κουφώματος με περιμετρικό κλείδωμα.

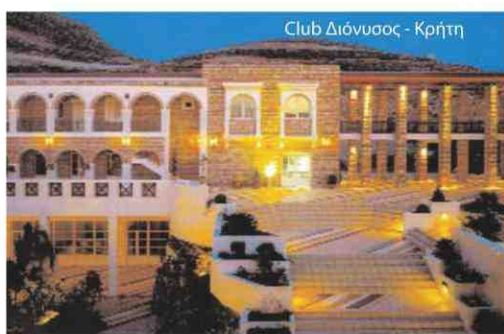

## Συρόμενη

- Τεχνολογικά προηγμένο, συρόμενο σύστημα αλουμινίου που ανταποκρίνεται σε όλες τις απαιτήσεις σύγχρονων κατασκευών.

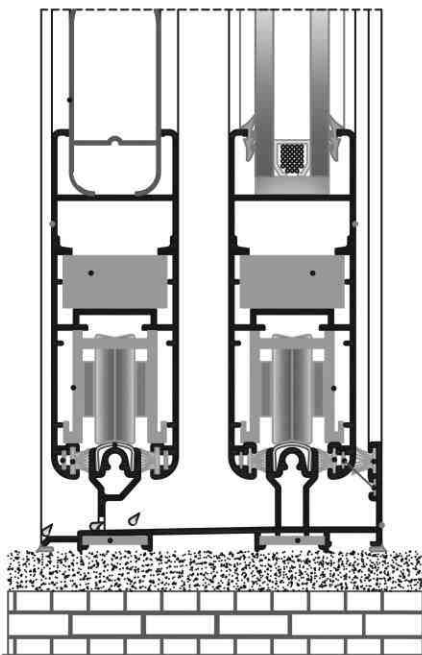

- Δυνατότητα επιλογής από δύο πλάτη φύλλου 35mm και 39mm.
- Δυνατότητα συναρμολόγησης φύλλου με γωνιάστρα και πηχάκι.
- Δυνατότητα επιλογής απλών ή ανοξείδωτων οδηγών.
- Δυνατότητα χρησιμοποίησης κλειδαριάς πολλαπλών κλειδωμάτων.
- Διαθέτει προφίλ ίσιας κοπής για ελαχιστοποίηση του χρόνου συναρμολόγησης.

**EVRO 7000**

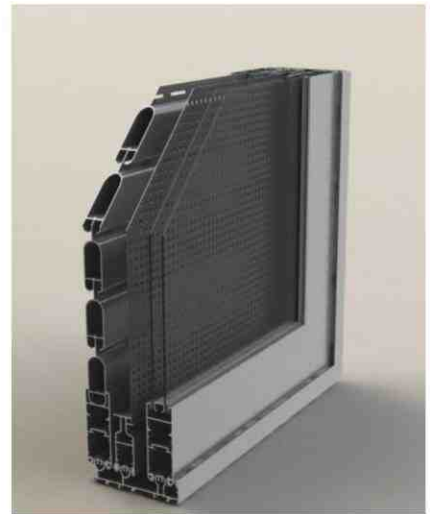

Σχολικό συγκρότημα, Σπάτα Αττικής



**EVRO**

*Η καλύτερη επένδυση*



## Thermo Συρόμενη

# ENERGY 16

- Με minimal γραμμές και υψηλή ενεργειακή απόδοση. Δέχεται ενεργειακά τζάμια πάχους 26mm με μέγιστο βάρος υαλοπίνακα έως 150kg ανά φύλλο.

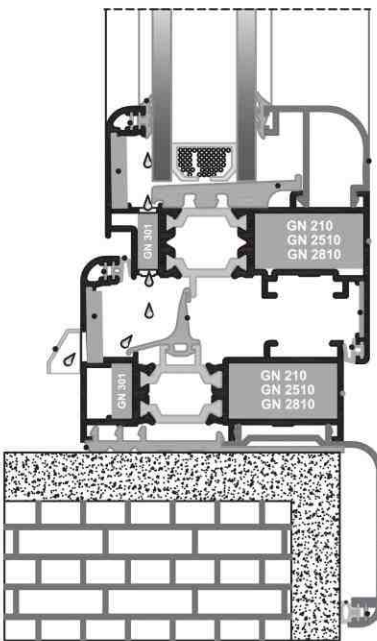

- Με τη χρήση ανάλογων υαλοπινάκων εξασφαλίζει για το κούφωμα συντελεστή θερμοπερατότητας (U W) έως 2,3.
- Με χαμηλό οδηγό 35mm προσφέρει άριστη λειτουργικότητα και άψογη εμφάνιση.
- Είναι ασφαλή με δυνατότητα κλειδώματος σε πολλαπλά σημεία.
- Η Energy 16 ικανοποιεί όλες τις θερμομονωτικές απαιτήσεις των τελευταίων ευρωπαϊκών προδιαγραφών.



## Εσωτερικά χωρίσματα

### EVRO 3000



- Με την πιο σύγχρονη αντίληψη για διαχωριστικά εσωτερικών χώρων το EVRO 3000 είναι το αναπόσπαστο μέρος της κατασκευής σας.
- Έχουν λείες επιφάνειες και καμπύλες γραμμές.
- Χρησιμοποιώντας κατάλληλα πάνελς και κρύσταλλα έχετε άριστη ηχομόνωση.
- Με τη σύγχρονη σχεδίασή του, καλύπτει μια μεγάλη ποικιλία διαφορετικών εμφανίσεων.
- Δίνει στο χώρο έντονη προσωπικότητα.
- Καλύπτει όλες τις γωνίες σχεδιασμού μιας κατόψεως

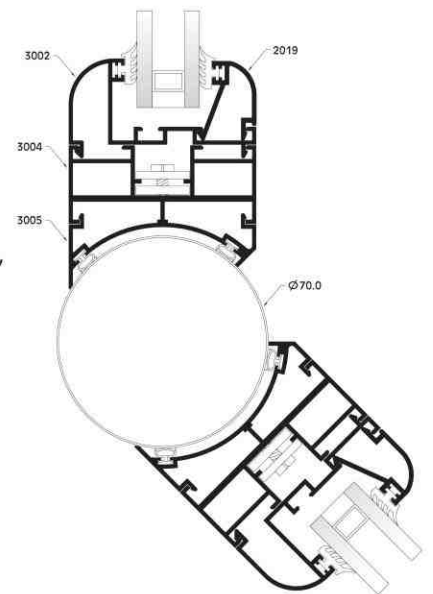

## Υαλοπετάσματα

**EVRO 6000**

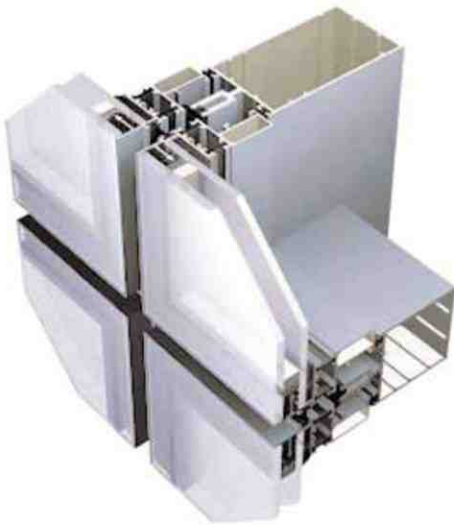

- Με τα σύγχρονα συστήματα Υαλοπετάσματος, καλύπτονται όλες οι πιθανές εφαρμογές σε ένα κτίριο.
- Παρέχουν τη δυνατότητα κατασκευής Υαλοπετασμάτων Ελαφρού τύπου για μερικές επιφάνειες, με την εξωτερική εμφάνιση και τα τεχνικά χαρακτηριστικά του STRUCTURAL ή του SEMISTRUCTURAL.

- Κατασκευασμένα για μεγάλη αντοχή στις ανεμοπιέσεις και την ανεμοπερατότητα.

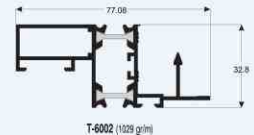

- Είναι σχεδιασμένα έτσι ώστε να έχουν άριστη υδατοστεγάνωση.

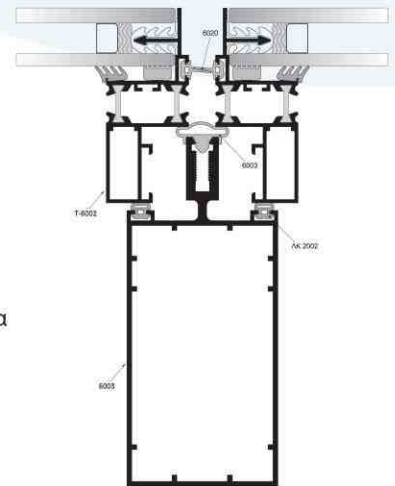

- Χρησιμοποιήθηκαν σε δεκάδες Δημόσια και Ιδιωτικά έργα (ΟΤΕ, ΥΠΕΧΩΔΕ, ΠΑΝΕΠ/ΠΟΛΗ κ.α).
- Υπάρχουν θερμοδιακοπόμενα συστήματα Υαλοπετασμάτων για υψηλές θερμομονωτικές απαιτήσεις.
- Επίσης έχουν μελετηθεί και παραχθεί ΕΙΔΙΚΑ ΠΡΟΦΙΛ για την κατασκευή ΣΚΙΑΣΤΡΩΝ ΟΨΕΩΝ ΚΤΙΡΙΩΝ.



Ξενοδοχείο - Ρόδος



Κτίριο Ελληνικών Τηλεπικοινωνιών  
Υαλοπετάσματα  
Μαρούσι, Αθήνα



Εμπορικό κέντρο - Χαλάνδρι, Αθήνα

**Ολυμπιακά Έργα**



ΟΛΥΜΠ. ΧΩΡΙΟ



ΑΡΣΗ ΒΑΡΩΝ



ΒΑΡΕΑ ΑΘΛΗΜΑΤΑ



ΠΟΛΥΚΛΙΝΙΚΗ



ΕΛΛΗΝΙΚΟ



ΧΩΡΙΟ ΑΓ. ΑΝΔΡΕΑΣ



ΟΛΥΜΠ. ΧΩΡΙΟ



ΣΤ. ΚΑΡΑΪΣΚΑΚΗ



ΣΧΟΛΕΙΟ ΟΛ. ΧΩΡΙΟΥ



ΕΛΛΗΝΙΚΟ



ΙΠΠΟΔΡΟΜΟΣ



ΕΛΛΗΝΙΚΟ

**Σχολικά Κτίρια - Σχολές**



ΣΧΟΛΗ ΕΥΕΛΠΙΔΩΝ



ΣΕΛΕΤΕ



ΣΠΑΤΑ ΑΤΤΙΚΗΣ



ΓΛΥΦΑΔΑ



ΠΑΝΕΠΙ/ΠΟΛΗ



Λ.ΑΘΗΝΩΝ

**Συγκροτήματα Κατοικιών**



Club ΔΙΟΝΥΣΟΣ



SOE Club



ΚΡΗΤΗ



ΒΟΥΛΑ



ΜΕΤΑΜΟΡΦΩΣΗ



ΧΑΛΑΝΔΡΙ



ΓΑΛΑΤΣΙ



Ν.ΦΙΛΑΔΕΛΦΕΙΑ



ΦΑΛΗΡΟ

**Μεγάλα Δημόσια Έργα**



ΜΕΓΑΡΟ ΟΤΕ



Υ.Π.Ε.Χ.Ο.Δ.Ε.



ΝΟΣΟΚ. ΡΟΔΟΥ



Ψ.Ν.Α. - ΔΑΦΝΙ



ΣΤΡ/ΔΟ - Μ. ΠΕΥΚΟ



Ι.Γ.Μ.Ε.

**Μεγάλα Ιδιωτικά Έργα**



ΠΕΙΡΑΙΑΣ



ΧΑΛΑΝΔΡΙ.



Λ. ΠΟΣΕΙΔΩΝΟΣ



ΙΝΤΕΡΑΜΕΡΙΚΑΝ



ΛΕΜΕΣΟΣ ΚΥΠΡΟΣΙ.



ΚΗΦΙΣΙΑ



Λ.ΣΥΓΓΡΟΥ



Λ. ΑΘΗΝΩΝ



Λ.ΣΥΓΓΡΟΥ



ΛΕΜΕΣΟΣ ΚΥΠΡΟΣ



ΧΑΛΑΝΔΡΙ



ΤΡΑΠΕΖΑ HSBC

**Ιδιωτικές Κατοικίες**



ΠΕΝΤΕΛΗ



ΒΑΡΗ



ΒΟΥΛΑ



ΨΥΧΙΚΟ



ΚΟΡΩΠΙ



ΑΙΓΙΝΑ



ΒΑΡΗ



ΣΠΑΤΑ



ΑΙΓΙΝΑ



Αθήνα Ολυμπιακό Χωριό, 2400 διαμερίσματα - Λεκάνες Αχαρνών



  
**METALOUMIN**  
ΑΝΑΠΤΥΞΗ ΑΛΟΥΜΙΝΙΟΥ ΑΠΟ ΤΟ 1969

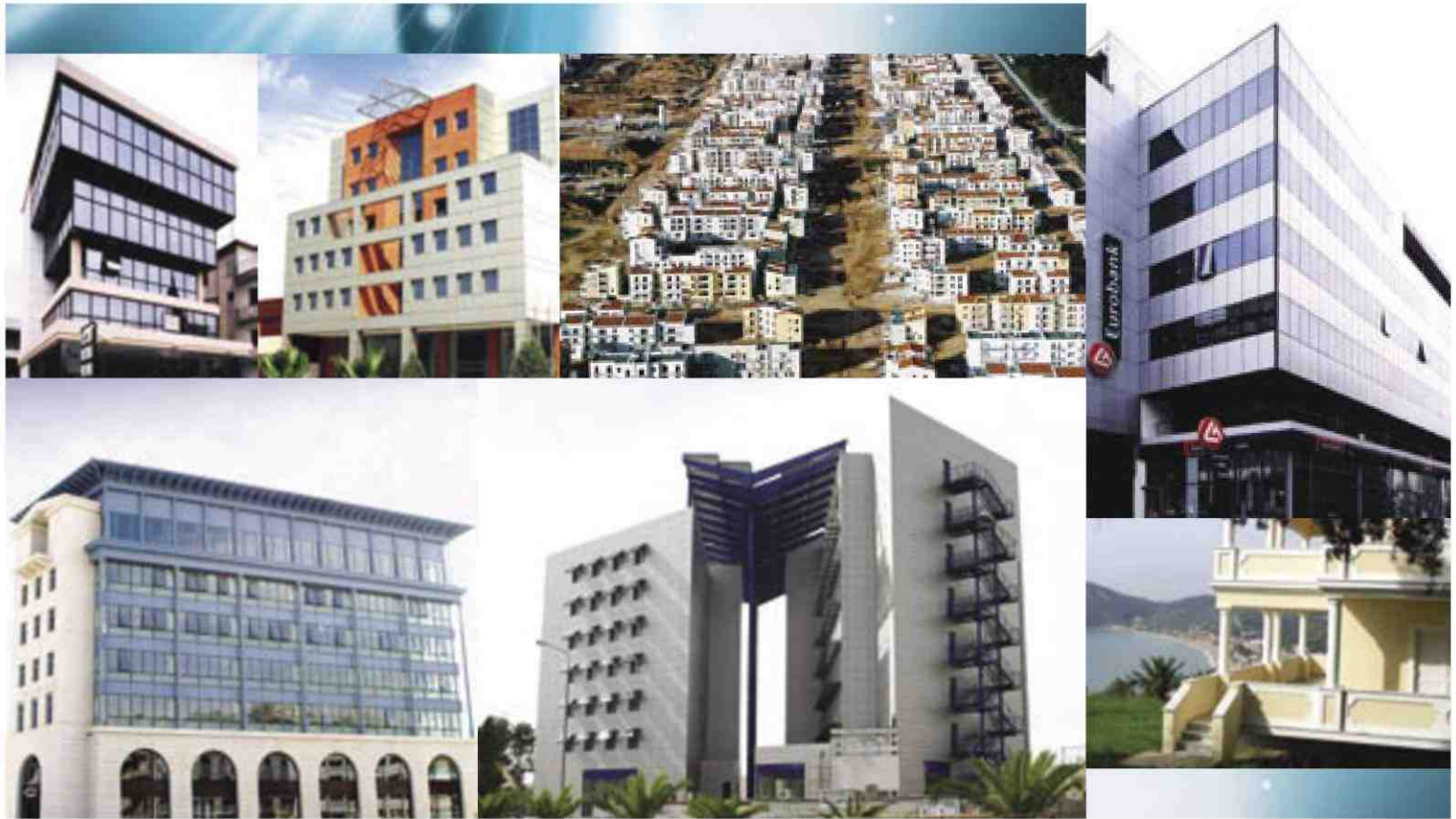

Αξία Προϊόντος  
δε σημαίνει ακριβό προϊόν



**METALOUMIN**  
ALUMINIUM DEVELOPMENT SINCE 1969

Γιατι η επένδυση στα συστήματα ΜΕΤΑΛΟΥΜΙΝ πάει μόνο σε αξία προϊόντος!



# METALOUMIN

ΣΥΝΟΠΤΙΚΟ ΚΑΤΑΛΟΓΟ  
ΣΥΝΟΠΤΙΚΟΣ ΚΑΤΑΛΟΓΟΣ



Αγ. Φανουρίου 20, 136 71, Χτυπητό Αχαρναί Αττικής  
Τηλ. +30 210 2463630, Fax. +30 210 2464471  
e-mail: metaloumin@metaloumin.gr , <http://www.metaloumin.gr>





## ΠΛΕΟΝΕΚΤΗΜΑΤΑ ΣΥΣΤΗΜΑΤΩΝ ΑΛΟΥΜΙΝΙΟΥ

- Έχουν άριστη λειτουργικότητα και άψογη εμφάνιση με διακριτική σχεδίαση καμπύλων γραμμών.
- Διαθέτουν ΜΕΓΑΛΟ θάλαμο απορροής υδάτων.
- Σας δίνουν πολλαπλή δυνατότητα επιλογής, από διάφορους τύπους προφίλ αλουμινίου (ελαφρύ έως βαρέως τύπου).
- Είναι ασφαλή με δυνατότητα κλειδώματος σε πολλαπλά σημεία.
- Τα υαλοπετάσματα απλά, semi structural και structural είναι σχεδιασμένα και κατασκευασμένα για μεγάλη αντοχή στις ανεμοπιέσεις, έχουν άριστη υδατοστεγανότητα, και ηχομόνωση 34 db.
- Μπορούν να γίνουν απο απλές κατασκευές ελαφρού τύπου έως και ειδικές πολυσύνθετες κατασκευές βαρέως τύπου.
- Και το σημαντικότερο ο συνδυασμός μικρότερου βάρους, εύκολης συναρμογής (άρα μείωση κόστους παραγωγής) και η σωστή συνεργασία των διατομών συντελούν στην μείωση του κόστους παραγωγής παρέχοντάς σας, τη δυνατότητα μιας πολύ οικονομικής κατασκευής.
- Τα συρόμενα έχουν μικρό ύψος οδηγού και δίνουν την δυνατότητα δημιουργίας πλαισίου με 45° κοπή αλλά και με 90° κοπή.
- Τα THERMOBREAK, ανοιγόμενα και συρόμενα συστήματα, ικανοποιούν όλες τις θερμομονωτικές απαιτήσεις των τελευταίων ευρωπαϊκών προδιαγραφών.
- Τεχνική υποστήριξη πελατολογίου.
- Προστασία βεργών με προστατευτικό φιλμ.
- Ηλεκτροστατική βαφή με τη μέθοδο και πιστοποίηση SEA IDE CLASS.
- Μεγάλη γκάμα σε αποχρώσεις απομίμησης ξύλου.

## ALUMINIMUM SYSTEMS ADVANTAGES

- They are very efficient to work with and concerning the end product, they give a fine, discrete look with the design of curved lines.
- There is a big drainage chamber within the window.
- They give a multiple choice to the windows manufacturers out of different types of aluminium profiles (heavy or light weight).
- The end product (window) is safe and has the potential of multiple locking points.
- The sliding system has a small height rail and gives you the choice of 45° cut or 90° cut at the construction of the sash.
- Thermobreak opening and sliding systems cover all insulation demands given by the latest european Normes.
- Curtain wall systems are designed for heavy winload resistance, together with a very good drainage and sound proof that reaches 34 db.
- They can cover either simple light weight constructions or more complicated heavy weight constructions.
- The most important is that the combination of light weight, easy assemblance and good cooperation between different shape profiles, can result to the deduction of the manufacturing cost, giving a very cost-effective end product.
- Full technical support all our customers.
- Aluminium bars are covered with a protective film.
- Powder coating with the procedures and certification "SEA SIDE CLASS" .
- Wide variety of "wood-effect" shade.





## ECONOMY

<b>ΑΝΟΙΓΜΕΝΑ</b> <b>SLIM 200</b> HINGED	<b>SLIM 202</b> 751gr/m, 6m	<b>SLIM 234</b> 696gr/m, 6m	<b>SLIM 240</b> 176gr/m, 6m	<b>SLIM 110</b> 446gr/m, 6m	<b>4512</b> 607gr/m, 6m
<b>SLIM 200</b> 740gr/m, 6m	<b>SLIM 211</b> 895gr/m, 6m	<b>8322</b> 691gr/m, 6m	<b>SLIM 235</b> 255gr/m, 6m	<b>SLIM 111</b> 526gr/m, 6m	<b>4513</b> 152gr/m, 6m
<b>SLIM 200A</b> 627gr/m, 5+4,6m	<b>SLIM 214</b> 731gr/m, 6m	<b>SLIM 209</b> 1245gr/m, 6m	<b>SLIM 237</b> 290gr/m, 6m	<b>SLIM 112</b> 944gr/m, 6m	<b>4514</b> 213gr/m, 6m
<b>SLIM 200B</b> 640gr/m, 6m	<b>SLIM 214A</b> 805gr/m, 6m	<b>SLIM 216</b> 1150gr/m, 6m	<b>SLIM 207</b> 198gr/m, 6m	<b>SLIM 113</b> 1267gr/m, 6m	<b>4519-A</b> 857gr/m, 6m
<b>SLIM 206</b> 353gr/m, 6m	<b>SLIM 215</b> 834gr/m, 6m	<b>SLIM 226</b> 605gr/m, 6m	<b>SLIM 204</b> 127gr/m, 6m	<b>SLIM 122</b> 470gr/m, 6m	<b>4525</b> 188gr/m, 6m
<b>SLIM 200A</b> 279gr/m, 6m	<b>SLIM 229</b> 790gr/m, 6m	<b>SLIM 226A</b> 805gr/m, 6m	<b>Φ 50</b> 621gr/m, 6m	<b>SLIM 123</b> 596gr/m, 6m	<b>4537</b> 236gr/m, 6m
<b>SLIM 217</b> 1447gr/m, 6m	<b>SLIM 230</b> 927gr/m, 6m	<b>SLIM 231</b> 358gr/m, 6m	<b>ΣΥΓΚΡΟΜΗ</b> <b>SLIM 100</b> SLIDING	<b>SLIM 130</b> 805gr/m, 6m	<b>4545</b> 723gr/m, 6m
<b>SLIM 218</b> 1779gr/m, 6m	<b>SLIM 236</b> 820gr/m, 6m	<b>360</b> 297gr/m, 6m	<b>SLIM 100</b> 433gr/m, 6m	<b>SLIM 140</b> 341gr/m, 6m	<b>4548</b> 209gr/m, 6m
<b>SLIM 220</b> 1187gr/m, 6m	<b>SLIM 205</b> 936gr/m, 6m	<b>SLIM 203</b> 219gr/m, 6m	<b>SLIM 101</b> 479gr/m, 6m	<b>196</b> 237gr/m, 6m	<b>4549</b> 137gr/m, 6m
<b>SLIM 228</b> 942gr/m, 6m	<b>SLIM 210</b> 1045gr/m, 6m	<b>SLIM 233</b> 157gr/m, 6m	<b>SLIM 102</b> 885gr/m, 6m	<b>1018</b> 259gr/m, 6m	<b>4550</b> 500gr/m, 6m
<b>SLIM 232</b> 855gr/m, 6m	<b>SLIM 221</b> 1179gr/m, 6m	<b>SLIM 238</b> 213gr/m, 6m	<b>SLIM 103</b> 1188gr/m, 6m	<b>1022</b> 254gr/m, 6m	<b>4560</b> 79gr/m, 6m
<b>SLIM 201</b> 924gr/m, 6m	<b>SLIM 223A</b> 685gr/m, 6m	<b>8701</b> 250gr/m, 6m	<b>SLIM 104</b> 1016gr/m, 6m	<b>1023</b> 582gr/m, 6m	<b>5021</b> 402gr/m, 6m



## ΑΝΟΙΓΟΜΕΝΑ EVRO 8000 OPENING

8134  
1851gr/m, 6m



8302  
816gr/m, 6m

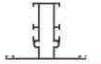

8408  
271gr/m, 6m



8610  
792gr/m, 6m



4549  
137gr/m, 6m



8102  
577gr/m, 6m



8202  
902gr/m, 6m



8304  
887gr/m, 6m

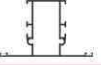

8410  
232gr/m, 6m



8700  
175gr/m, 6m



SLIM 204  
127gr/m, 6m



8103  
691gr/m, 6m



8204  
1264gr/m, 6m



8306  
979gr/m, 6m

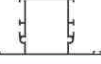

8412  
284gr/m, 6m



8701  
250gr/m, 6m



SLIM 207  
198gr/m, 6m



8104  
758gr/m, 6m



8206  
1232gr/m, 6m



8308  
1145gr/m, 6m



8414  
150gr/m, 6m



8702  
531gr/m, 6m



SLIM 240  
176gr/m, 6m



8106  
925gr/m, 6m



8208  
1048gr/m, 6m



8310  
1256gr/m, 6m

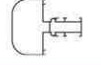

5013  
333gr/m, 6m



8704  
305gr/m, 6m



8108  
923gr/m, 6m



8209  
1044gr/m, 6m



8312  
1247gr/m, 6m

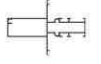

5013A  
317gr/m, 6m



8706  
338gr/m, 6m



8110  
1084gr/m, 6m



8210  
903gr/m, 6m



8322  
691gr/m, 6m

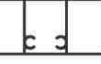

8502  
436gr/m, 6m



8710  
544gr/m, 6m



## ΣΥΠΟΜΕΝΑ EVRO 7000 SLIDING

8112  
261gr/m, 6m



8212  
991gr/m, 6m



8324  
879gr/m, 6m

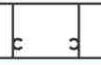

8504  
412gr/m, 6m



8712  
540gr/m, 6m



7170  
572gr/m, 6m



8113  
205gr/m, 6m



8213  
990gr/m, 6m



8330  
1384gr/m, 6m



8506  
285gr/m, 6m



8714  
208gr/m, 6m



7171  
1035gr/m, 6m



8114  
1107gr/m, 6m



8214  
1264gr/m, 6m



8332  
1579gr/m, 6m



8508  
533gr/m, 6m



8716  
292gr/m, 6m



7172  
1451gr/m, 6m

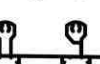

8116  
1347gr/m, 6m



8216  
1141gr/m, 6m



8340  
1295gr/m, 6m

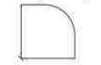

8510  
671gr/m, 6m



8720  
362gr/m, 6m



7173  
1496gr/m, 6m

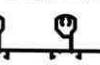

8118  
921gr/m, 6m



8217  
1432gr/m, 6m



8342  
802gr/m, 6m

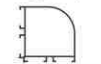

8512  
519gr/m, 6m



8722  
424gr/m, 6m



7174  
494gr/m, 6m

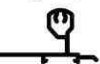

8120  
600gr/m, 6m



8218  
1572gr/m, 6m



8344  
655gr/m, 6m

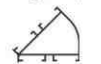

8602  
856gr/m, 6m



8724  
596gr/m, 6m



7180  
578gr/m, 6m



8122  
343gr/m, 6m



8220  
1048gr/m, 6m



8402  
317gr/m, 6m

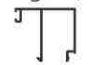

8604  
900gr/m, 6m



8726  
760gr/m, 6m



7181  
1037gr/m, 6m

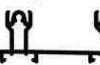

8124  
1170gr/m, 4m, 6m



8222  
1162gr/m, 6m



8404  
290gr/m, 6m



8606  
900gr/m, 6m



8728  
457gr/m, 6m



7182  
1449gr/m, 6m

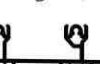

8133  
1353gr/m, 6m



8224  
953gr/m, 6m



8406  
255gr/m, 6m



8608  
754gr/m, 6m



8730  
251gr/m, 5+4,6m



7183  
1497gr/m, 6m

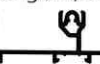



7184 491gr/m, 6m 	7377 1100gr/m, 6m 	7750 82gr/m, 6m 	8120 600gr/m, 6m 	22744 164gr/m, 6m 	22624 1267gr/m, 6m 
7166 524gr/m, 4,6m 	7371 858gr/m, 6m 	7752 153gr/m, 6m 	8122 343gr/m, 6m 	22520 404gr/m, 6m 	22626 1314gr/m, 6m 
7167 662gr/m, 4,6m 	7373 581gr/m, 6m 	7754 137gr/m, 6m 	22230 1320gr/m, 6m 	8504 412gr/m, 6m 	22628 1216gr/m, 6m 
7168 701gr/m, 4,6m 	7375 709gr/m, 6m 	7756 236gr/m, 6m 	22232 1497gr/m, 6m 	8506 285gr/m, 6m 	22740 1217gr/m, 6m 
7758 188gr/m, 4,6m 	7634 465gr/m, 4,6m 	8125 1010gr/m, 6m 	22234 1827gr/m, 6m 	8506 285gr/m, 6m 	22742 195gr/m, 6m 
7258 1006gr/m, 6m 	7636 213gr/m, 4,6m 	8701 250gr/m, 6m 	22236 1867gr/m, 6m 	22438 343gr/m, 6m 	8716 292gr/m, 6m 
7259 1031gr/m, 6m 	7640 415gr/m, 4,6m 	SL-81 1056gr/m, 6m 	22238 1918gr/m, 6m 	5013 333gr/m, 6m 	8730 251gr/m, 6m 
7260 1164gr/m, 6m 	7641 466gr/m, 4,6m 	<b>ANOIFOMENA ENERGY 22 HINGED</b>	22240 1480gr/m, 6m 	5013A 317gr/m, 6m 	204 127gr/m, 6m 
7261 1194gr/m, 6m 	7532 508gr/m, 6m 	22140 1094gr/m, 6m 	8210 903gr/m, 6m 	22444 302gr/m, 6m 	207 198gr/m, 6m 
7264 812gr/m, 4,6m 	7533 442gr/m, 6m 	22142 1265gr/m, 6m 	22350 1252gr/m, 6m 	8402 317gr/m, 6m 	22190 1002gr/m, 6m 
7265 828gr/m, 4,6m 	7534 501gr/m, 6m 	22144 1199gr/m, 6m 	22352 1651gr/m, 6m 	8404 255gr/m, 6m 	22272 1192gr/m, 6m 
7266 985gr/m, 4,6m 	7535 250gr/m, 6m 	22146 1364gr/m, 6m 	22354 1542gr/m, 6m 	8406 255gr/m, 6m 	22380 1182gr/m, 6m 
7268 781gr/m, 4,6m 	7536 389gr/m, 6m 	22148 1438gr/m, 6m 	22356 1649gr/m, 6m 	8408 271gr/m, 6m 	22650 904gr/m, 6m 
7269 922gr/m, 4,6m 	7537 324gr/m, 6m 	22150 1561gr/m, 6m 	22370 2692gr/m, 6m 	8410 232gr/m, 6m 	22720 1689gr/m, 6m 
7270 767gr/m, 6m 	8506 285gr/m, 6m 	22152 2308gr/m, 6m 	22620 1266gr/m, 6m 	8412 284gr/m, 6m 	22730 1394gr/m, 6m 
7376 785gr/m, 6m 	7538 209gr/m, 6m 	22154 1340gr/m, 6m 	22622 1314gr/m, 6m 	8414 151gr/m, 6m 	22920 1676gr/m, 6m 



8112  
261gr/m, 6m



16361  
1350gr/m, 6m



7756  
236gr/m, 6m



6007  
1713gr/m, 6m

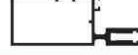

6018  
2001gr/m, 6m



6035  
533gr/m, 6m



8113  
205gr/m, 6m



7260  
1164gr/m, 6m

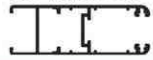

16530  
2241gr/m, 6m



6008  
736gr/m, 6m



6019  
1767gr/m, 6m

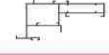

6036  
4955gr/m, 6m



8704  
305gr/m, 6m



7261  
1194gr/m, 6m



ΧΩΡΙΣΜΑΤΑ  
3000  
SEPARATION

6009  
277gr/m, 6m



EVRO 6020  
1499gr/m, 6m

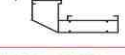

6037  
850gr/m, 6m



8706  
338gr/m, 6m



7270  
766gr/m, 6m



3001  
963gr/m, 6m



6009-A  
253gr/m, 6m



EVRO 6021  
1124gr/m, 6m



6038  
620gr/m, 6m



8714  
208gr/m, 6m



16360  
1431gr/m, 6m



3002  
563gr/m, 6m



EVRO 6010  
419gr/m, 6m



EVRO 6022  
1860gr/m, 6m



6039  
203gr/m, 6m



ΣΥΠΟΜΕΝΑ  
ENERGY 16  
SLIDING

7371  
857gr/m, 6m



3003  
1276gr/m, 6m



EVRO 6011  
756gr/m, 6m



6023  
582gr/m, 6m



6040  
291gr/m, 6m



16166  
1610gr/m, 6m



7373  
581gr/m, 6m

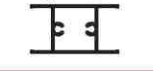

3004  
854gr/m, 6m



6011-A  
686gr/m, 6m



6024  
1154gr/m, 6m



6041  
1473gr/m, 6m



16169  
1233,5gr/m, 6m

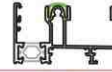

7375  
709gr/m, 6m

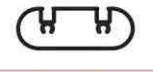

3005  
446gr/m, 6m



6012  
1233gr/m, 6m



6025  
3121gr/m, 6m



6042  
687gr/m, 6m



16254  
1547gr/m, 6m



16630  
477gr/m, 6m

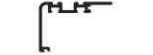

3006  
245gr/m, 6m



6013  
350gr/m, 6m



6026  
780gr/m, 6m



6043  
709gr/m, 6m



16168  
817,2gr/m, 6m



16632  
755gr/m, 6m



ΠΕΤΑΣΜΑΤΑ  
6000  
CURTAIN WALLS

6013-A I  
336gr/m, 6m



6027  
1034gr/m, 6m



6044  
980gr/m, 6m



16160  
1360gr/m, 6m



7634  
465gr/m, 6m



6001  
2170gr/m, 6m



6014  
888gr/m, 6m



6028  
1046gr/m, 6m



6045  
886gr/m, 6m



16162  
1856gr/m, 6m



7636  
213gr/m, 6m



6002  
2370gr/m, 6m



6015  
1621gr/m, 6m



6029  
5181gr/m, 6m

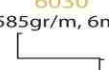

6046  
3475gr/m, 6m



16164  
1819gr/m, 6m

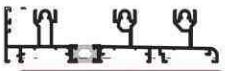

7532  
508gr/m, 6m



6003  
2663gr/m, 6m



6016  
384gr/m, 6m



6030  
585gr/m, 6m



6047  
5058gr/m, 6m



16250  
1480gr/m, 6m

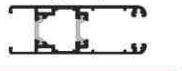

7534  
501gr/m, 6m



6004  
4744gr/m, 6m



6016-A  
360gr/m, 6m



6031  
708gr/m, 6m

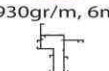

6048  
2305gr/m, 6m



16252  
1510gr/m, 6m

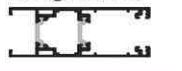

7752  
153gr/m, 6m



6005  
2641gr/m, 6m



6017  
672gr/m, 6m

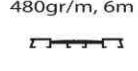

6032  
930gr/m, 6m

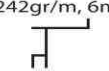

6049  
1563gr/m, 6m

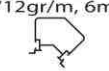

16255  
1260gr/m, 6m



7754  
137gr/m, 6m



6006  
2581gr/m, 6m



6017-B  
480gr/m, 6m

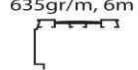

6033  
242gr/m, 6m

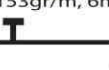

6050  
712gr/m, 6m

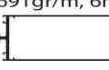

16255  
1260gr/m, 6m



7754  
137gr/m, 6m



6006  
2581gr/m, 6m



6017-C  
635gr/m, 6m



6034  
153gr/m, 6m



6051  
3691gr/m, 6m





**ΚΑΡΕ**

**ΓΩΝΙΕΣ**

**ΣΩΛΗΝΕΣ**

**STANDARD PROFILE**

**ΑΤ**

**ΛΑΜΕΣ**

**ΟΒΑΛΙΝΑ**

**ΣΚΩΤΙΕΣ**

## STANDARD PROFILE

ΚΑΡΕ		ΓΩΝΙΕΣ		ΣΩΛΗΝΕΣ		ΑΤ	
a x b x c	Θ.Β*	a x b x c	Θ.Β*	Φ εξω	Θ.Β*	ΤΥΠΟΣ	Θ.Β*
15 x 15 x 1,5	218 gr/m	15 x 30 x 3,0	340 gr/m	Φ 18,5 x 1,3	190 gr/m	ΑΤ 166	336 gr/m
20 x 10 x 1,5	220 gr/m	20 x 20 x 1,2	126 gr/m	Φ 20 x 1,2	192 gr/m	ΑΤ 1473	220 gr/m
20 x 20 x 1,2	244 gr/m	20 x 40 x 1,2	190 gr/m	Φ 37,5 x 1,5	458 gr/m	ΑΤ 1091	700 gr/m
20 x 30 x 1,2	308 gr/m	20 x 80 x 1,2	320 gr/m	Φ 50 x 1,2	496 gr/m	ΑΤ 23391	327 gr/m
20 x 50 x 1,2	438 gr/m	20 x 100 x 1,2	385 gr/m	Φ 50 x 2,3	930 gr/m	ΑΤ 23392	262 gr/m
30 x 15 x 1,2	277 gr/m	25 x 25 x 1,2	159 gr/m	Φ 60 x 1,2	600 gr/m	ΑΤ 24269	980 gr/m
30 x 15 x 1,5	346 gr/m	20 x 30 x 1,2	158 gr/m	Φ 70 x 1,2	702 gr/m	ΑΤ 25351	951 gr/m
35 x 35 x 1,3	473 gr/m	25 x 60 x 1,3	294 gr/m	Φ 35,5 x 1,2	350 gr/m	ΑΤ 23057	900 gr/m
40 x 40 x 1,6	491 gr/m	25 x 80 x 1,5	419 gr/m	Φ 27,5 x 1,5	236 gr/m	ΑΤ 9700	790 gr/m
40 x 20 x 1,2	374 gr/m	20 x 40 x 3,0	461 gr/m	Φ 38 x 14	2650 gr/m	ΑΤ 24270	567 gr/m
20 x 80 x 1,2	633 gr/m	30 x 30 x 1,2	191 gr/m				
40 x 40 x 1,3	543 gr/m	30 x 30 x 2,8	462 gr/m	<b>ΛΑΜΕΣ</b>			
40 x 80 x 1,2	762 gr/m	33 x 33 x 4,0	672 gr/m	a x b	Θ.Β*		
50 x 50 x 1,3	634 gr/m	35 x 35 x 2,0	367 gr/m	40 x 4	403 gr/m		
60 x 20 x 1,3	545 gr/m	40 x 25 x 1,3	224 gr/m				
65 x 25 x 2,0	929 gr/m	40 x 40 x 1,2	256 gr/m	<b>ΟΒΑΛΙΝΑ</b>		<b>ΣΚΟΤΙΕΣ</b>	
100 x 20 x 1,4	886 gr/m	40 x 40 x 2,8	584 gr/m	a x b	Θ.Β*	a x b x c	Θ.Β*
120 x 65 x 2,0	1955 gr/m	40 x 40 x 4,0	821 gr/m	40 x 8 x	226 gr/m	77x 22x1,6	509 gr/m
82 x 65 x 2,0	1469 gr/m	50 x 25 x 1,3	259 gr/m	42 x 22 x	422 gr/m	120x45x1,5	841 gr/m
		50 x 50 x 1,2	322 gr/m	50 x 10 x	322 gr/m		
		100 x 20 x 1,5	480 gr/m	26 x 11 x	308 gr/m		

\* Θ.Β (θεωρητικό βάρος) Το τελικό βάρος του βαμμένου προϊόντος μπορεί να είναι έως και 7% βαρύτερο του Θ.Β

# Βιομηχανικό προφίλ Αλουμινίου

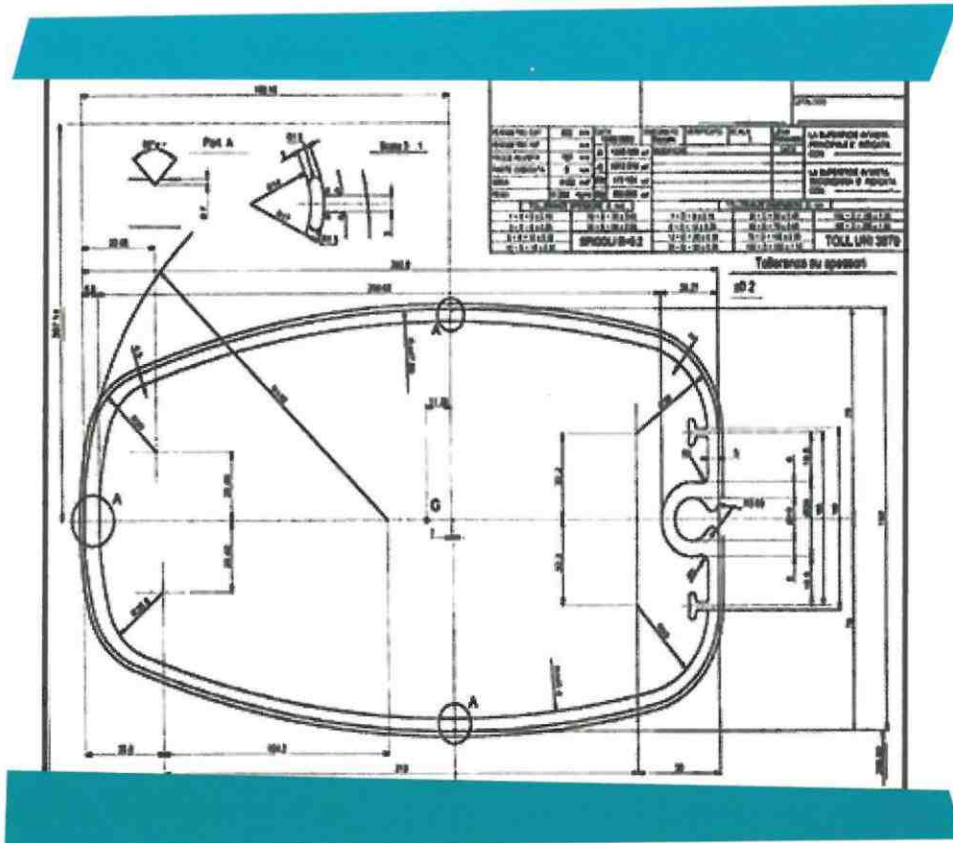

Μετατρέπουμε τις ιδέες σας  
σε προϊόντα

# Θέλετε να σχεδιάσετε ένα νέο προϊόν;

## Ζητάτε προφίλ:

- με διαφορετικές σκληρότητες;
- με ειδικά κράματα;
- με ιδιαίτερες διαστάσεις;
- για εξειδικευμένες κατασκευές;



  
**Η METALUMIN** έχει τις λύσεις.  
ΑΝΑΠΤΥΞΗ ΑΛΟΥΜΙΝΙΟΥ ΑΠΟ ΤΟ 1969



# ΤΙ ΠΡΟΣΦΕΡΟΥΜΕ ΣΤΟΥΣ ΣΥΝΕΡΓΑΤΕΣ

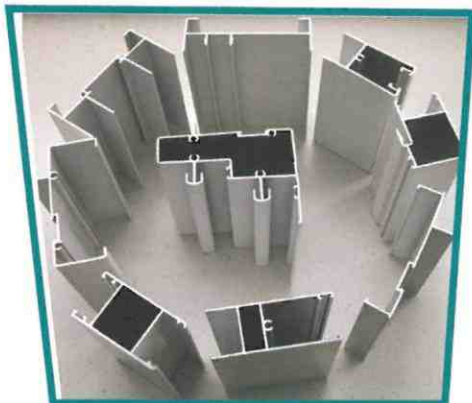

- Τεχνογνωσία (Know how) από εξειδικευμένο Τμήμα Έρευνας και Ανάπτυξης.
- Σύγχρονο ηλεκτρονικό εξοπλισμό (customized software) για τον σχεδιασμό οποιουδήποτε προϊόντος ειδικών διατομών και προδιαγραφών.

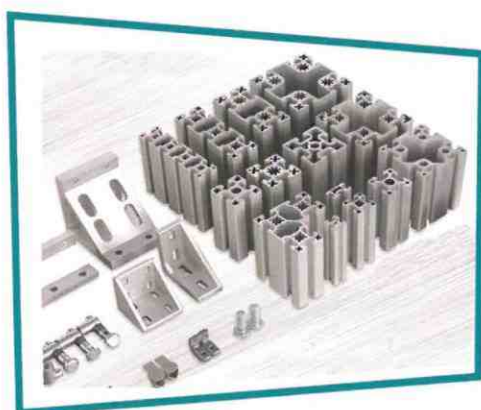

- Ευέλικτη παραγωγική διαδικασία για εξειδικευμένα κράματα υψηλών αντοχών.
- Δυνατότητα κατεργασίας προφίλ ειδικών κοπών σε ανοχές και τρυπήματα.

**Τα 40 χρόνια εμπειρίας μας  
είναι η εγγύησή σας.**



Καλύπτουμε με επιτυχία

## πενήντα (50) τομείς

της Ελληνικής αγοράς

Αεραγωγοί	Κουρτίνες & Περσίδες
Απορροφητήρες	Κουρτινόβεργες
Βιτρίνες	Λεβητοποιία
Εξαερισμός	Λυόμενα Σπίτια
Εξοπλισμός Καταστημάτων	Οδική Σήμανση
Επιγραφές - Πινακίδες	Οικοδομικές Βιομηχανίες
Έπιπλα	Ομπρέλες
Ηλεκτρικά Είδη	Περιφράξεις
Ηλιακά Συστήματα	Σκάλες
Θέρμανση	Σκαλωσιές
Θερμοκήπια	Συστήματα Υδροροής
Θερμοσίφωνες	Τέντες
Ιατρικά Μηχάνηματα	Φωτιστικά
Κερκίδες	Φωτοβολταϊκά
Κλιματισμός	Ψυγεία Επαγγελματικά
Κορνιζοποιία	κ.ο.κ.



Αγ. Φανουρίου 20, 136 71, Κτυπητό Αχαρνών, Αθήνα  
Τηλ.: +30 210 2463630, Fax: +30 210 2464471  
[www.metaloumin.gr](http://www.metaloumin.gr), [metaloumin@metaloumin.gr](mailto:metaloumin@metaloumin.gr)